

# THE NEW FORESTER



SUV אמיתי זה





## נהג לעבר ההרפתקה.

התמודד עם אתגרים חדשים. חקור את הטבע הנהדר. עשה את כל הדברים שתמיד רצית לעשות. קל לעשות זאת הודות למראה הקשוח והעוצמתי של הפורסטר החדש שמעורר את התשוקה שלך להרפתקה. תהנה מכל ההרפתקאות שלך באוויר הפתוח, כשכל נוסעך מאושרים, נינוחים ובטוחים.





## סעו לכל מקום. נסו כל דבר.

הפורסטר החדש מציע נוחות, בטיחות וגמישות כדי לתמוך בך בכל ההרפתקאות היומיומיות שלך. גם בשטח וגם בכביש. הוא מגיע עם עיצוב נועז ועוצמתי יותר, שיספק לך שקט נפשי וביטחון בידיעה שהנוסעים ייהנו מכל נסיעה בו.





# ביצועים שאתם יכולים לסמוך עליהם. יכולת שאתם יכולים להרגיש.

הפורסטר החדש מעניק לכם ביטחון מלא בנהיגה הודות לאופי המהנה שלו, התנהגות הכביש שלו והנוחות היוצאת מן הכלל. הוא מאוזן ויציב בכל פניה, למרות שהוא בעל גובה של SUV. בנוסף המרכב הקומפקטי שלו קל לתמרון ומתוכנן בקפידה כדי להפחית עייפות בהרפתקאות ממושכות וכדי להעניק חווית נסיעה מהנה לכולם. כמו כן מערכות ה-AWD הסימטרית ומערכת X-mode המשודרגת יסייעו לכם להגיע ליעד בנוחות ובשקט נפשי.



## SI-DRIVE

בחר במצב Intelligent לביצועים מאוזנים, חלקים וידידותיים לסביבה, או במצב Sport לתגובת מצערת מיידית ועתירת מומנט לנהיגה ספורטיבית וחלקה בכל מהירות.

## מערכת X-MODE® ובקרת נסיעה במורד

בחר במצב [SNOW/DIRT] (שלג/עפר) או [D.SNOW/MUD] (בוץ / שלג עמוק) לנסיעה בטוחה בדרכים משושעות עם מערכת X-MODE בעלת שני המצבים. במקום להתנתק במהירויות גבוהות יותר, המערכת המשופרת שומרת את המצב שבחרת כשהיא נמצאת בהמתנה, וחוזרת אליו באופן אוטומטי כשאתה חוזר למהירויות נמוכות יותר, כך שאתה יכול להתמקד בנהיגה מבלי שתצטרך להפעיל אותה שוב. בנוסף, מערכת בקרת נסיעה במורד מסייעת לשמור על קצב התקדמות מבוקר וקבוע גם על משטחים חלקלקים, ומעניקה תוספת של שקט נפשי לנסיעה שלך.<sup>(1)(2)(3)</sup>

## מרווח גחון גבוה

הפורסטר החדש תוכנן לא רק עם מרווח גחון גבוה המתאים ל-SUV, אלא גם תוך התייחסות קפדנית לזוויות הגישה, הנטישה והבטן. כולן עברו אופטימיזציה כדי לסייע לך להתגבר על מכשולים מבלי שייגרם נזק לרכב ומבלי להיתקע.

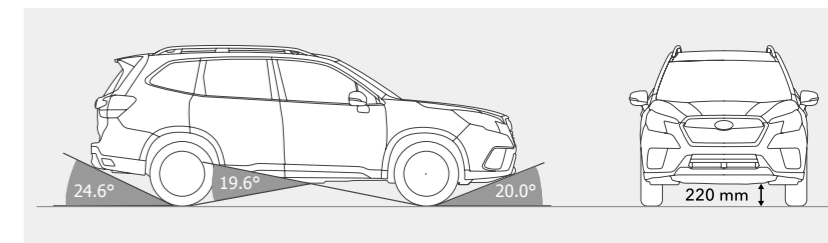

(באיור, משמאל לימין)

## זווית נטישה | זווית בטן | זווית גישה | מרווח גחון מינימלי

(1) מערכת X-MODE בעלת 2 מצבים זמינה ברמות הגימור SPORT.

(2) הנהג אחראי תמיד לנהוג בצורה בטוחה ואחראית.

(3) היעילות של מערכת בקרת הנסיעה במורד תלויה בגורמים רבים, כגון תחזוקת הרכב, מזג האוויר, ומצב הצמיגים והכביש.







# שפע של מקום לכל הזיכרונות שלכם.

אזור מטען מוגדל, דלת עורפית חשמלית<sup>(1)</sup> נוחה יותר לשימוש, תאורה באזור המטען ו-וויים עליונים לנשיאת מטען<sup>(2)</sup> הם רק כמה מהדברים שהופכים את הפורסטר החדש לגמיש ונוח יותר מאשר אי פעם. הפורסטר החדש תומך גם בסגנון החיים הפעיל ביותר, ערוך לסייע לכם לעשות את כל הדברים שאתם אוהבים לעשות, ומעניק משמעות רבה יותר לכל הרפתקה.

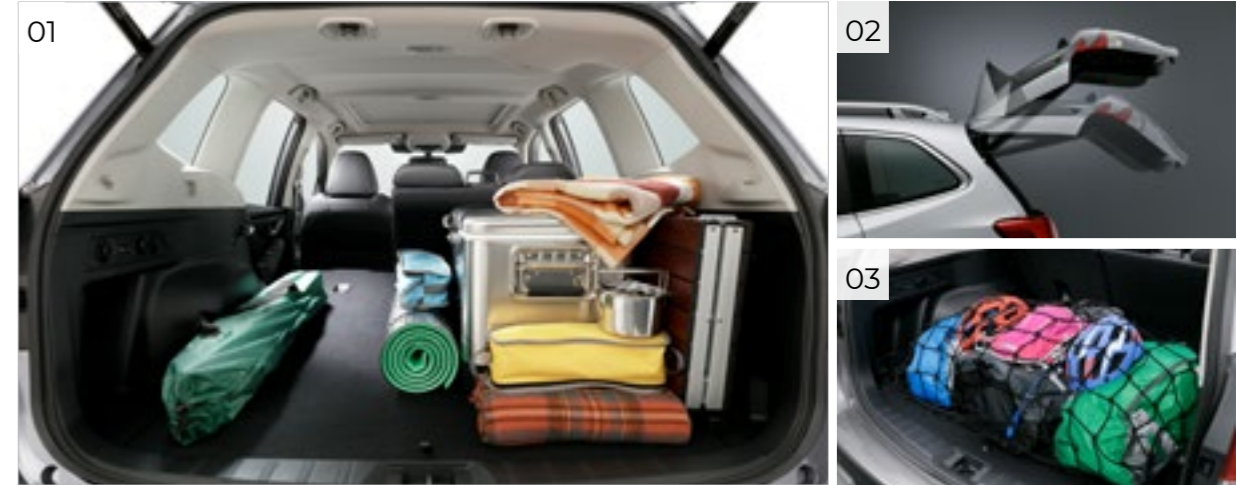

## 01 אזור המטען

הפתח הרחב והתכנון המרובע מקלים על הארגון, ההעמסה והפריקה גם של פריטי מטען גדולים, מבלי שיהיה צורך להטות אותם על צידם. גב המושב האחורי המפוצל ומתקפל ביחס 60/40 עבר אופטימיזציה כדי להעניק רצפת תא מטען שטוחה, שמקלה על נשיאת פריטים ארוכים. בנוסף, הדפנות של אזור המטען עשויות מחומר עמיד וקל לניקוי המסייע להסיר כמעט לגמרי לכלוך ושריטות, כך שתוכל ליהנות מכל סוגי הפעילות באוויר הפתוח ללא כל חשש.

## 02 דלת תא מטען חשמלית<sup>(1)</sup>

דלת תא המטען החשמלית הזמינה כאופציה מאפשרת גישה לתא המטען בלחיצת כפתור, גם כשידיך עמוסות. מתג הסגירה הפנימי מאפשר לך לסגור את הדלת תא המטען בנחיות ולנעול במקביל את כל הדלתות.

## 03 וויים לנשיאת מטען<sup>(2)</sup>

שקע 12 וולט, מתג קיפול המושב האחורי ו-וויים לנשיאת שקיות מאחדים אותו אזור, לנוחות השימוש. וויים לרשת מטען מאפשרים שימוש נוח ברשת המטען, בעוד שני וויי מטען עליונים<sup>(2)</sup> מאפשרים ניצול טוב יותר של אזור המטען הגבוה כשהרכב חונה.

(1) בדגם SPORT לא מיועדים לנשיאת חפצים כבדים. כושר הנשיאה של כל אחד מהוויים העליונים הוא 3 ק"ג. לפרטים נוספים פנה לסוכנות סובארו הקרובה אליך.  
(2) לא מיועדים לנשיאת חפצים כבדים.



# הנאה לכולם במהלך הנסיעה.

הפורסטר החדש מעניק נוחות לכל הנוסעים, בכל אחד מהמושבים. הנוחיות שלו מתחילה עוד לפני שאתם נכנסים לרכב, מכיוון שפתחי הדלתות תוכננו במיוחד כדי להקל על הכניסה והיציאה. הדגשים בצבע כתום ואפור כהה שהם בלעדיים לדגם Sport מוסיפים עידון לתא הנוסעים הנוח, המרווח והשקט, והמושבים והדלתות מחופים בחומרים רכים למגע וקלים לניקוי.



## חלון שמש חשמלי בגג\*

הפתח הרחב של חלון השמש החשמלי הנפתח בהחלקה, הזמין כאופציה, מעניק תחושה של מרחב ומשאיר מרווח ראש גדול לכל הנוסעים.



## תא אחסון בקונסולה המרכזית

תא האחסון בקונסולה המרכזית גדול מספיק כדי להכיל את המכשירים האלקטרוניים שלך, כגון טאבלטים קטנים ושקעי 12 וולט לנוחיותכם.



## Android Auto-1 Apple CarPlay

השתמש ביישומים הפופולאריים ביותר כיום באמצעות Apple CarPlay ו-Android Auto. יכולת זיהוי קולי מאפשרת שימוש ללא מגע יד, שומרת על הבטיחות של כל יושבי הרכב ומפחיתה את הסחות הדעת כשאתם בנסיעה.



## גישה נוחה למושבים

גובה המושבים, מיקום ספי הצד ותכנון עמודי הדלתות מאפשרים גישה נוחה ליושבי המושב האחורי.



# טכנולוגיית הליבה של סובארו תסמכו על מה שיש בפנים

טכנולוגיות הליבה של סובארו מספקות לכל דגמי סובארו את הביצועים, הנוחות, הבטיחות והאמינות המעניקות הנאה ושקט נפשי לכל נוסע.



## 01. מנוע סובארו בוקסר

מנוע בוקסר, או מנוע אופקי, מתאפיין בבוכנות שנעות זו מול זו במישור האופקי. סובארו מחויבת למנוע סובארו בוקסר כבר למעלה מ-50 שנה בגלל היתרונות רבים שלו על פני סוגי מנוע אחרים, שמעניקים עמידות וביצועים אמינים לכלי הרכב שלה.

## איזון טבעי

התכנון השטוח של המנוע הוא קשיח מטבעו ובעל איזון פנימי, ומייצר פחות רעידות מאשר סוגי מנועים אחרים.

## יציבות משופרת

מרכז הכובד הנמוך והתכנון השטוח מעניק לו יציבות רוחבית טובה יותר מאשר סוגי מנועים אחרים.

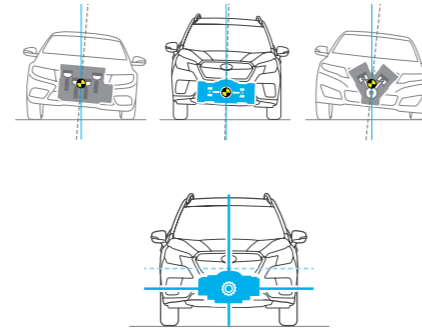

## 04. הפלטפורמה הגלובאלית של סובארו

הפלטפורמה הגלובאלית של סובארו (SGP) היא הפלטפורמה שעליה יתבססו דגמי הדור הבא של סובארו. פלטפורמה זו משפרת את הבטיחות המקיפה ואת הביצועים, ומעבר לשיפור הביצועים היא מציעה תחושת נהיגה שניתן למצוא רק בסובארו. זהו העתיד של סובארו - והוא מעניק הנאה רבה יותר ושקט נפשי לכל הנהגים והנוסעים.

## מהנה יותר לנהיגה

התנהגות כביש מגיבה יותר מאפשרת לך שליטה מדויקת יותר ברכב כדי להימנע בצורה טובה יותר מסכנות. אפילו עם מרווח הגחון הגבוה שלו, הפורסטר החדש נצמד לכביש בבטחה בעיקולים, וכתוצאה מכך הוא בטוח יותר ומהנה יותר לנהיגה, אפילו בנסיעות ארוכות.

## 02. מערכת הנעה סימטרית לכל הגלגלים (AWD)

מערכת AWD הסימטרית של סובארו מפצלת את הכוח לכל הגלגלים לאחזת כביש טובה יותר בכבישים רטובים וחלקלקים. המנוע, המוצב באופן סימטרי במישור האופקי, מעניק לרכב מרכז כובד נמוך לנסיעה מאוזנת, יציבה יותר ובטוחה יותר.

## 03. תיבת הילוכים רציפה LINEARTRONIC + מערכת AWD עם פיצול מומנט אקטיבי

תיבת ההילוכים הרציפה LINEARTRONIC מתאימה את עצמה באופן רציף לכל אחד מיחסי ההעברה לקבלת החלפות הילוכים חלקות ורציפות, השומרות את המנוע בטווח הפעולה היעיל ביותר שלו להאצה חלקה, ביצועי נהיגה וחסכון בדלק. היא משולבת עם מערכת AWD בעלת פיצול המומנט האקטיבי של סובארו. ברירת המחדל של חלוקת המומנט מאוזנת היטב לפניים ולאחור, והיא מותאמת בזמן אמת לתנאי אחיזת הכביש.

## נוחות נסיעה

שיפורים בקשיחות השלדה, במתלים ובמייצבים סופגים בצורה יעילה זעזועים מהכביש ומצליחים להעלים משטחים משובשים, וכך מעניקים נוחות רבה יותר ועייפות מופחתת בנסיעות ארוכות.

## מרחב נוח בתא הנוסעים

רעידות ורעשים לא נעימים הופחתו כדי להבטיח שכל הנוסעים נהנים מהנסיעה. שיפורים במתלים ושלדה קשיחה להפליא מאפשרים חלל פנימי נוח לכל הנוסעים.



# הבטיחות המקיפה של סובארו

בסובארו, הבטיחות קודמת לכל. זו הסיבה שסובארו מכיילת ובוחנת שוב ושוב את מאפייני הבטיחות המתקדמים שלה כבר למעלה מ-50 שנה. עם המערכות למניעת ההתנגשות והגנה מפני התנגשות המתקדמות ביותר, וטכנולוגיות ליבה כמו הפלטפורמה הגלובאלית של סובארו ומערכת AWD הסימטרית, ממשיכה סובארו במדיניות לחזון עתיד נטול תאונות.



**בטיחות ראשונית**  
**שדה ראייה טוב לכל הכיוונים**  
בדוק את הסביבה שלך בקלות. תנוחת נהיגה אופטימלית, גובה החלונות והעמודים הממוקמים בקפידה מספקים ראות מצוינת לכל הכיוונים כדי לצמצם את השטחים המתים.



**מערכת חלוקת מומנט אקטיבית**  
**מערכת בקרת דינמיקת הרכב**  
המערכת מתאימה את חלוקת המומנט לכל הגלגלים, הספק המנוע והבלימה של כל גלגל בנפרד כדי לסייע לשמור על הרכב בקו הנסיעה הרצוי במהלך פניות.



**מערכת HOLD AUTO**  
**מערכת למניעת תזוזת הרכב (AVH)**  
מערכת זו מפחיתה את עייפות הנהג כשהוא עומד ברמזור, בפקק תנועה או בעלייה. מערכת AVH מונעת את תזוזת הרכב גם כשאתה מסיר את רגלך מדוושת הבלמים כשהרכב במצב של עצירה מלאה.

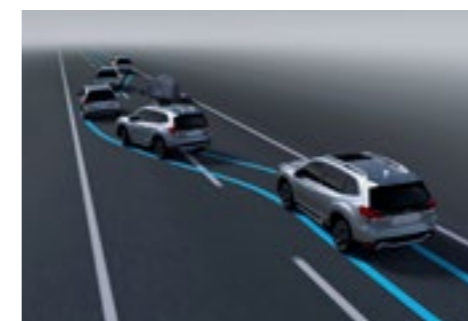

**בטיחות אקטיבית**  
**הימנעות מסכנות**  
מרכז הכובד הנמוך, מערכת המתלים המשופרת, ושיפורים בקשיחות המרכב תורמים לרכב שמגיב באופן מיידי לפקודות הנהג, ומסייעים למנוע פגיעה במכשולים מסוכנים בכביש.

**בטיחות ראשונית**  
שדה ראייה יוצא מן הכלל, תנוחת נהיגה אופטימלית ואמצעי שליטה אינטואיטיביים עוזרים להגן עליך מהרגע שאתה נכנס לרכב שלך.

**בטיחות אקטיבית**  
טכנולוגיית ליבה כגון מערכת AWD סימטרית ו-SGP מאפשרות שליטה מדויקת במרכיבים הבסיסיים של הנסיעה - נהיגה, פנייה ובלימה.

**בטיחות מונעת**  
טכנולוגיית בטיחות מתקדמות כגון<sup>(1)</sup> Eyesight מסייעות למנוע תאונות לפני שהן מתרחשות.

**בטיחות פסיבית**  
מתוכננת לשמור על הבטיחות שלך במקרה של התנגשות הודות למאפיינים כגון תצורת מנוע המגנה על תא הנוסעים וכריות אוויר SRS.



**בטיחות מונעת**  
**פנסים ראשיים המגיבים להיגוי (SRH)**  
לראות טוב יותר מעבר לפנייה, לנהיגה בטוחה יותר בשעות הלילה. פנסים ראשיים אלה מסתובבים במקביל לסיבוב גלגל ההגה כדי לכוון את התאורה לכיוון שאליו רכבך פונה.



**בטיחות מונעת**  
**זיהוי כלי רכב מאחור של סובארו (SRVD)**<sup>(2)</sup>  
חיישנים בפינות האחוריות מזהירים אותך מפני כלי רכב הנמצאים בשטחים המתים מאחור כדי לאפשר מעברי נתיב בטוחים יותר, ומזהירים אותך מפני סכנת התנגשות בנסיעה לאחור.



**בטיחות פסיבית**  
**מסגרת חיזוק דמית טבעת**  
מגנה על אזור תא הנוסעים באמצעות מבנה בעל תכנון חדש העשוי מלוחות מפלדה בעלת חוזק מתיחה גבוה, לספיגה טובה יותר של אנרגיית התנגשות מכל הכיוונים.



**בטיחות אקטיבית**  
**כריות אוויר SRS**  
כריות אוויר SRS קדמיות, כריות אוויר SRS צדיות במושבים הקדמיים, כריות וילון SRS וכרית אוויר SRS לברכיים מגיעות כסטנדרט בפורסטר החדש, ומעניקות לכל הנוסעים רמת הגנה גבוהה במקרה של התנגשות.



**בטיחות מונעת**  
**מערכת אורות גבוהים אוטומטית HBA**<sup>(2)</sup>  
משפר את הראות והבטיחות בנהיגה בלילה על ידי הפעלה וכיבוי אוטומטי של האלומה הגבוהה של הפנסים הראשיים, בהתאם לתנאי הנהיגה.



**בלימה אוטומטית בנסיעה לאחור (RAB)**<sup>(3)</sup>  
ארבעה חיישנים בפגוש האחורי מזהים מכושלים בנסיעה לאחור. אם המערכת מזהה מכושול כזה, היא מסוגלת להזהיר את הנהג באמצעות צלילי התרעה ובמקביל להפעיל את הבלמים כדי למנוע התנגשות או להפחית את הנזק בהתנגשות.



**מבנה שמגן על תא הנוסעים**  
העמודים והמסגרת המחוזקים פועלים כולם בשילוב עם התכנון של הפלטפורמה הגלובלית של סובארו כדי לספוג את כוחות ההתנגשות מכל הצדדים על מנת להגן על כל הנוסעים. במקרה של התנגשות חזיתית, המנוע ותיבת ההילוכים מתוכננים להידחק אל החלק התחתון של הרכב במקום להתנגש בתא הנוסעים.



# Subaru EyeSight טכנולוגיית סיוע לנהגים

מערכת EyeSight<sup>(1)</sup> תוכננה מחדש לחלוטין עם שורה של תפקודים חדשים ומתקדמים, ומספקת לנהגים שקט נפשי רב יותר על הכביש. עדכונים בתוכנות זיהוי תמונות ובקרה ושיפורים בחומרה כגון שילוב השמשה הקדמית, מאפשרים נהיגה בטוחה ובטיחותית עוד יותר במצבי נהיגה רבים בעולם האמיתי.



### מערכת בלימה לפני תאונה<sup>(2)</sup>

מצלמת סטריאו חדשה עם זווית ראייה רחבה יותר ותוכנות זיהוי תמונה ובקרה משופרות המסייעות למנוע התנגשויות בצמתים.



### בקרת שיוט מסתגלת

לנוחות ונוחיות בנסיעות ארוכות, בקרת השיוט המסתגלת שומרת על מרחק קבוע מהרכב שמלפנים באמצעות ניטור רציף של המרחק והפרשי המהירויות. היא שימושית בדרכים מהירות, כבישי אגרה וכד', ומסוגלת לזהות רכב מלפנים ואת פנסי הבלימה שלו כדי לשמור על קצב הנסיעה בתנועה עם עצירות והתחלות נסיעה תכופות בכביש מהיר.



### מניעת סטייה מנתיב

מפחיתה את המתח בנסיעות ארוכות בכך שהיא עוזרת לך להישאר בנתיב שלך. המערכת עושה זאת על ידי זיהוי סימוני נתיב וסיוע בתפעול ההגה, היא מסוגלת לסייע לשמור את הרכב שלך בנתיב שלו.



### היגוי חירום אוטונומי

כשמערכת בלימה לפני תאונה אינה מספקת, מערכת היגוי החירום האוטונומית משתמשת במצלמת הסטריאו וברדאר האחורי כדי לזהות סימוני נתיב ולהעריך אם יש מספיק מקום למנוע בצורה בטיחותית התנגשות עם החפץ שמלפנים. אם היא קובעת שהדבר בטוח, היא מסייעת למנוע התנגשות באמצעות תמיכה אוטומטית בהיגוי.



### בקרת שמירה על מרכז הנתיב ובקרת היגוי מסתגלת לרכב שמלפנים

מפחיתה עייפות ומתח של הנהג על ידי זיהוי סימוני נתיב וסימונים של הרכב שמלפנים. זאת כדי לסייע בתפעול ההגה ובשמירה על מרכז הנתיב.



### ניהול מצערת לפני התנגשות

אם יש חפץ כלשהו לפניך ואתה משלב את להילוך קדמי במקום להילוך אחורי, המערכת תזהיר אותך באמצעות זמזום וחיווי מהבהב, ובכך תפחית את הספק המנוע כדי למזער את עוצמת הפגיעה מלפנים ואת הנזק.

(2) מערכת בלימה לפני תאונה עלולה שלא לפעול בכל המצבים. ייתכנו מצבים שבהם שהפרשי המהירות מחפצים, גובה החפץ, ונתונים אחרים אינם עומדים בתנאים הנחוצים לפעולה אוטומטית של מערכת EYESIGHT.

(1) EYESIGHT היא מערכת סיוע לנהיגה שעלולה שלא לפעול בצורה אוטומטית בכל תנאי הנהיגה. הנהג אחראי תמיד לנהוג בצורה בטוחה ואחראית ולציית לכל חוקי התעבורה. יעילות המערכת תלויה בגורמים רבים, כגון תחזוקת הרכב, מזג האוויר ומצב הכביש. לפרטים מלאים לגבי תפעול מערכת EYESIGHT ומגבלותיה, כולל תפקודים המופיעים בעלון זה, נא עיין בספר הנהג.



**NEW FORESTER 2.5L Z**

- פנסי לד עוקבי פניה
- X-MODE בורר למצב שטח
- בלם יד חשמלי
- מולטימידה 8" בעברית
- חימום מושבים קדמיים



**NEW FORESTER 2.5L X**

- KEYLESS - הנעה ופתיחה ללא מפתח
- בקרת אקלים מפוצלת
- מושב נהג חשמלי
- פנסי ערפל קדמיים
- שקעי USB מאחור 2X



**NEW FORESTER 2.5L XS**

- גג שמש פנורמי
- הגה מחומם
- פתחי מיזוג לאחור
- זיהוי שטח ותנועה צולבת מאחור



**NEW FORESTER 2.5L SPORT**

- חישוקים 18" בצבע שחור
- עיצוב ספורטיבי בשילוב צבע כתום
- דלת תא מטען חשמלית
- אגזוז אחורי בציפוי ניקל
- X-MODE מתקדם





# NEW FORESTER

| דגם                               | בנוין   |
|-----------------------------------|---|
| מנוע                              |   |
| סוג                               | תצורת BOXER בעל מרכז כובד נמוך וסימטרי, 4 בוכנות, 16 שסתומים                          |
| נפח (סמ"ק)                        | 2,498   |
| מערכת דלק                         | בנוין - הזרקת דלק ישירה DI  |
| מיכל דלק                          | 63  |
| ביצועים                           |   |
| הספק מירבי (כ"ס/סל"ד)             | 5,800/182   |
| מומנט מירבי (קג"מ/סל"ד)           | 4,400/24.3  |
| מהירות מקסימלית (קמ"ש)            | 207   |
| האצה 0-100 (ש")                   | 9.3   |
| כשור גרירה (ק"ג)                  |   |
| עם בלמים                          | 2,000   |
| ללא בלמים                         | 750   |
| הנעה                              |   |
| סוג                               | הנעה כפולה קבועה - סימטרית עם חלוקת מומנט אקטיבית 4x4 ליכולת משיכה מושלמת בכביש ובשטח |
| מידות                             |   |
| אורך (מ"מ)                        | 4,640   |
| רוחב (מ"מ)                        | 1,815   |
| גובה (מ"מ)                        | 1,730   |
| בסיס גלגלים (מ"מ)                 | 2,670   |
| מרווח גחון (מ"מ)                  | 220   |
| זווית גישה (מעלות)                | 20.0  |
| זווית נטישה (מעלות)               | 24.6  |
| זווית בטן (מעלות)                 | 19.6  |
| נפח תא מטען / מושבים מקופלים (ל') | 1,071 / 509   |
| תיבת הילוכים                      |   |
| סוג                               | CVT אוטומטית - רציפה מדורגת לחיסכון בצריכת הדלק ונטיעה חלקה                           |
| מרכב                              |   |
| מתלה קדמי                         | מתלים נפרדים מסוג מק'פרסון  |
| מתלה אחורי                        | מתלים נפרדים מסוג עצמות עצה כפולות  |
| בלמים קידמיים                     | דיסק מאוורר   |
| בלמים אחוריים                     | דיסק מאוורר   |

## צבעים

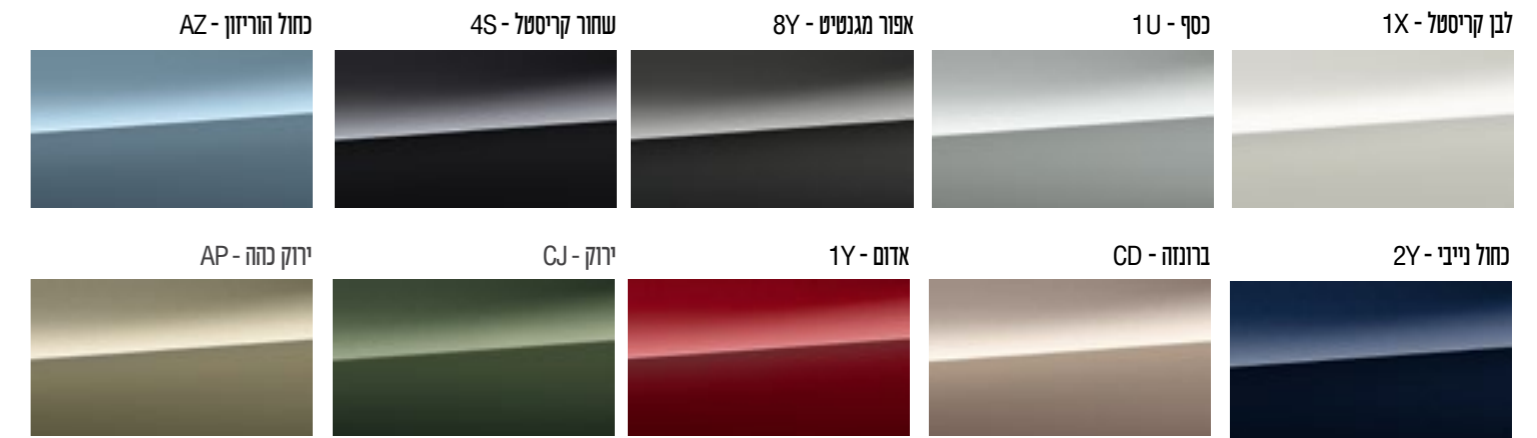

## ריפודים

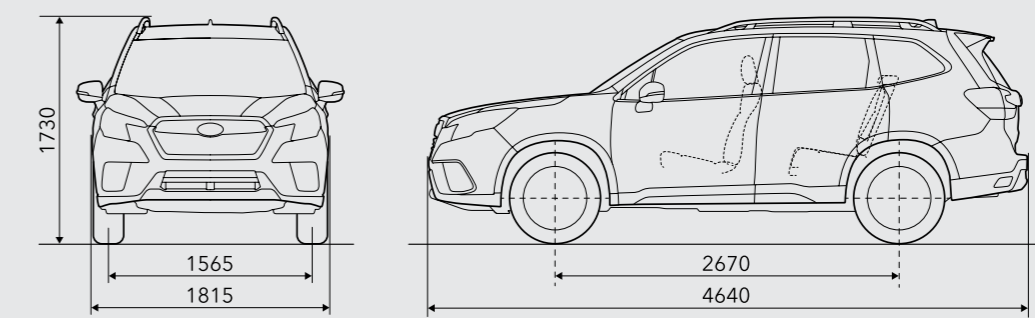
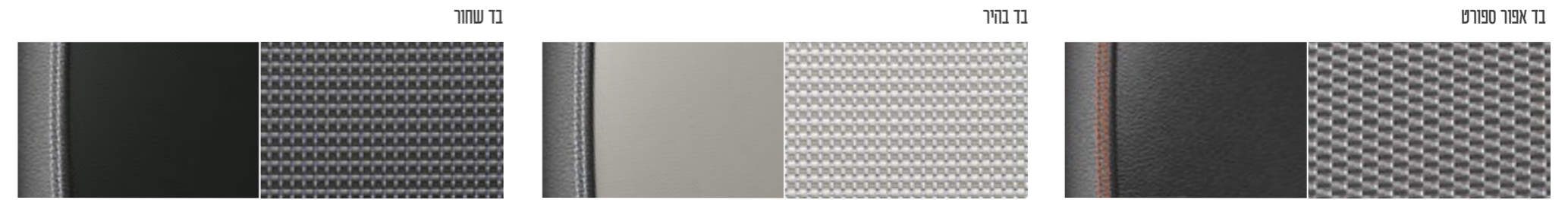



# NEW FORESTER

| דגם                                     | Z                         | X                                    | XS                                   | SPORT                           |
|---|---------------------------|--------------------------------------|--------------------------------------|---------------------------------|
| <b>חווית נהיגה</b>                      |                           |                                      |                                      |                                 |
| HDC - בקרת ירידה במדרון                 | +                         | +                                    | +                                    | +                               |
| X-MODE בורר רוטורי לשטח                 | +                         | +                                    | +                                    | שני מצבי שטח - DUAL MODE        |
| SI DRIVE בורר חכם למצבי נהיגה           | ספורטיבי/חסכוני חכם I + S | ספורטיבי/חסכוני חכם I + S            | ספורטיבי/חסכוני חכם I + S            | ספורטיבי מתקדם/חסכוני חכם I + S |
| <b>סטייל ועיצוב חיצוני</b>              |                           |                                      |                                      |                                 |
| חישוקי סגסוגת קלה וצמיגים               | אלומיניום מוכסף 225/60R17 | אלומיניום מוכסף משולב שחור 225/60R17 | אלומיניום מוכסף משולב שחור 225/60R17 | אלומיניום בגוון שחור 225/55R18  |
| תאורה ראשית בטכנולוגיית LED             | +                         | +                                    | +                                    | +                               |
| DRL LED - מערכת תאורת יום               | +                         | +                                    | +                                    | +                               |
| מראות דצ בכוונן חשמלי בצבע הרכב         | +                         | +                                    | +                                    | +                               |
| חיישן תאורה                             | +                         | +                                    | +                                    | +                               |
| שמשות אחוריות כהות                      | +                         | +                                    | +                                    | +                               |
| פסי אורך בגג                            | שחור                      | שחור                                 | שחור                                 | שחור משולב כתום                 |
| גוון גריל קדמי                          | כסוף                      | כסוף                                 | כסוף                                 | שחור מבריק                      |
| גוון פנל סף בפגושים ובחצאיות הצד        | שחור                      | שחור                                 | שחור                                 | שחור משולב כתום                 |
| <b>סטייל ועיצוב חיצוני</b>              |                           |                                      |                                      |                                 |
| גוון דלת תא מטען                        | צבע הרכב                  | צבע הרכב                             | צבע הרכב                             | שחור משולב צבע הרכב             |
| חיישני חניה אחוריים                     | אופציה בהתקנה מקומית      | מקורי                                | מקורי                                | מקורי                           |
| SRH - מנגנון עוקב פנייה לפנסי הדרך      | +                         | +                                    | +                                    | +                               |
| ספוילר גג אחורי ספורטיבי                |                           | +                                    | +                                    | +                               |
| פנסי ערפל קדמיים                        |                           | +                                    | +                                    | LED                             |
| גג שמש זכוכית ופנוראמי נפתח חשמלי       |                           |                                      | +                                    | +                               |
| פתיחה וסגירה חשמלית לדלת תא המטען       |                           |                                      |                                      | +                               |
| אגזוז אחורי מצופה ניקל                  |                           |                                      |                                      | +                               |
| <b>מושבבים וגימור פנים</b>              |                           |                                      |                                      |                                 |
| TFT מסך 4.2" צבעוני בלוח שעונים         | +                         | +                                    | +                                    | +                               |
| גוון מסגרות בלוח מחוונים                | שחור                      | שחור                                 | שחור                                 | כתום                            |
| גלגל הגה מתכוונן לגובה ולמרחק (טלסקופי) | +                         | +                                    | +                                    | +                               |
| גוון תפירת מושבים                       | כסוף                      | כסוף                                 | כסוף                                 | כתום                            |
| גוון פתחי מיזוג אוויר                   | כסוף                      | כסוף                                 | כסוף                                 | כתום                            |
| משענת יד קדמית עם תא אחסון              | +                         | +                                    | +                                    | +                               |
| חימום מושבים קדמיים                     | +                         | +                                    | +                                    | +                               |
| מושבבים אחוריים מפוצלים 60/40           | +                         | +                                    | +                                    | +                               |
| גלגל הגה מצופה עור                      |                           | +                                    | +                                    | +                               |
| גוון תפר בגלגל הגה                      |                           | כסף                                  | כסף                                  | כתום                            |
| מושב נהג בכוונן חשמלי                   |                           | +                                    | +                                    | +                               |
| משענת יד במושב האחורי עם מחזיקי כוסות   |                           | +                                    | +                                    | +                               |
| חימום גלגל הגה                          |                           |                                      |                                      | +                               |
| כוונן זווית משענת גב מושבים אחוריים     |                           |                                      |                                      | +                               |
| מיתוג SPORT בלוח מחוונים ובדלתות        |                           |                                      |                                      | +                               |

# NEW FORESTER

| דגם  | Z  | X  | XS | SPORT |
|--|----|----|----|-------|
| <b>נוחות ושימושיות</b>   |    |    |    |       |
| 2 שקעי 12V בתא נוסעים  | +  | +  | +  | +     |
| סוכני שמש עם מראות איפור ומעריך הצללה  | +  | +  | +  | +     |
| תאורת שירות ובדלתות קדמיות   | +  | +  | +  | +     |
| תאורה בתא המטען  | +  | +  | +  | led   |
| וו קשירה בתא מטען  | +  | +  | +  | +     |
| תא אחסון עילי למשקפיים   | +  | +  | +  | +     |
| KEYLESS פתיחת דלתות והנעה ללא מפתח   |    | +  | +  | +     |
| תאורה בסוכני השמש  |    | +  | +  | +     |
| כיסוי גלילה לתא המטען  |    | +  | +  | +     |
| מערכת בקרת אקלים מפוצלת  |    | +  | +  | +     |
| פתחי מיזוג אחוריים   |    | +  | +  | +     |
| <b>שמע ובידור</b>  |    |    |    |       |
| מערכת מולטימדיה צבעונית וגודל מסך (אינץ')  | 8" | 8" | 8" | 8"    |
| מספר רמקולים   | 6  | 6  | 6  | 6     |
| *APPLE CAR PLAY  | +  | +  | +  | +     |
| דיבורית BLUETOOTH  | +  | +  | +  | +     |
| שליטה מההגה על המולטימדיה  | +  | +  | +  | +     |
| שקע AUX  | +  | +  | +  | +     |
| צמד שקעי USB קדמיים  | +  | +  | +  | +     |
| צמד שקעי USB אחוריים   | +  | +  | +  | +     |
| <b>בטיחות</b>  |    |    |    |       |
| 7 כריות אוויר  | +  | +  | +  | +     |
| ניתוק אוטומטי לכרית אוויר נוסע קדמי  | +  | +  | +  | +     |
| מערכת BAS - עזר בבלימה   | +  | +  | +  | +     |
| מערכת TCS - בקרת משיכה   | +  | +  | +  | +     |
| בלימת חירום אוטונומית  | +  | +  | +  | +     |
| בקרת שיוט אדפטיבית (כוללת מערכת "זחילה בפקקים" + למידת התנהגות נסיעה ברכב מוביל) - ACC | +  | +  | +  | +     |
| תיקון סטייה מנתיב + מרכז נתיב  | +  | +  | +  | +     |
| מערכת ניהול מצערת  | +  | +  | +  | +     |
| התרעה על רכב מוביל   | +  | +  | +  | +     |
| מצלמת רוורס צבעונית מתקדמת הכוללת שטיפה ועזר לאחור בחנייה                              | +  | +  | +  | +     |
| מעבר אוטומטי בין אור דרך לגובה HBA   | +  | +  | +  | +     |
| RAB בלימה אוטונומית ביהייה מכשול בנסיעה לאחור  | +  | +  | +  | +     |
| התראה על רכב בשטח מת ותנועה צולבת בנסיעה לאחור - BSD + RCTA                            | +  | +  | +  | +     |
| <b>מחשב דרך וכלי שליטה</b>   |    |    |    |       |
| בלם יד חשמלי   | +  | +  | +  | +     |
| AUTO HOLD  | +  | +  | +  | +     |
| מחשב מידע מרכזי צבעוני 6.3"  | +  | +  | +  | +     |
| 7 יחסי העברה קבועים נשלטים מההגה   | +  | +  | +  | +     |





SUBARU

subaru.co.il | \*8545 | סמלת

נתוני צריכת הדלק על פי הדין ולפי בדיקות המעבדה בפועל עשויה להיות שונה מהמצוין לעיל היות והיא מושפעת מאופי הנהיגה והשימוש ברכב, תנאי הדרך, מזג האוויר ומגורמים נוספים. למידע נוסף, נא לפנות לנציגי המכירות. החברה שומרת לעצמה את הזכות לשנות ו/או לשפר את מפרטי ו/או אביזרי הרכב ללא הודעה מוקדמת. התמונות להמחשה בלבד. ט.ל.ח.

| קוד דגם | תיאור דגם            | רמת האבזור הבטיחותי |
|---------|----------------------|---------------------|
| 465     | 182HP FORESTER Z     | 6                   |
| 466     | 182HP FORESTER X     | 6                   |
| 467     | 182HP FORESTER XS    | 7                   |
| 468     | 182HP FORESTER SPORT | 7                   |



פירוט מערכות הבטיחות המותקנות ברכב ברמת גימור FORESTER XS 182HP / SPORT

- חיישני חגורות בטיחות
- שליטה אוטומטית באורות גבוהים
- ✘ מערכת זיהוי תמרורי מהירות
- בלימה אוטומטית בנסיעה לאחור
- ✘ התרעה במצב של עייפות נהג
- ✘ מערכת להתרעה על השארת ילדים ברכב
- ✘ מערכת זיהוי כלי רכב ב"שטח מת" (ISA)
- מערכת לבלימת חרום מפני הולכי רגל ואופניים
- 7 כריות אוויר
- מערכת אקטיבית למניעת סטייה מנתיב
- מערכת בלימה אוטומטית בעת חירום
- בקרת שיוט אדפטיבית
- מערכת זיהוי הולכי רגל
- מערכת זיהוי רוכב אופניים ואופנועים
- מערכת זיהוי כלי רכב ב"שטח מת"
- מערכת לבלימת חרום מפני הולכי רגל ואופניים

פירוט מערכות הבטיחות המותקנות ברכב ברמת גימור FORESTER X 182HP

- חיישני חגורות בטיחות
- שליטה אוטומטית באורות גבוהים
- ✘ מערכת זיהוי תמרורי מהירות
- ✘ בלימה אוטומטית בנסיעה לאחור
- ✘ התרעה במצב של עייפות נהג
- ✘ מערכת להתרעה על השארת ילדים ברכב
- ✘ מערכת זיהוי כלי רכב ב"שטח מת" (ISA)
- מערכת לבלימת חרום מפני הולכי רגל ואופניים
- 7 כריות אוויר
- מערכת אקטיבית למניעת סטייה מנתיב
- מערכת בלימה אוטומטית בעת חירום
- בקרת שיוט אדפטיבית
- מערכת זיהוי הולכי רגל
- מערכת זיהוי רוכב אופניים ואופנועים
- ✘ מערכת זיהוי כלי רכב ב"שטח מת"
- מערכת לבלימת חרום מפני הולכי רגל ואופניים

פירוט מערכות הבטיחות המותקנות ברכב ברמת גימור FORESTER Z 182HP

- 7 כריות אוויר
- מערכת אקטיבית למניעת סטייה מנתיב
- מערכת בלימה אוטומטית בעת חירום
- בקרת שיוט אדפטיבית
- מערכת זיהוי הולכי רגל
- מערכת זיהוי רוכב אופניים ואופנועים
- ✘ מערכת זיהוי כלי רכב ב"שטח מת"
- מערכת לבלימת חרום מפני הולכי רגל ואופניים

- מקרא
- מערכת מותקנת בדגם הרכב
- מערכת אופציונאלית להתקנה
- ✘ מערכת שאינה מותקנת בדגם הרכב

דרגת זיהום אוויר לרכב מנועי\*\*



| דגם   | צריכת דלק משולבת בליטרים ל-100 ק"מ* | עירוני | בינעירוני | דרגת זיהום אוויר |
|---|-------------------------------------|--------|-----------|------------------|
| FORESTER Z, FORESTER X, FORESTER XS, FORESTER SPORT | 7.2                                 | 9.0    | בינעירוני | דרגה 14          |

\*נתוני היצרן, על פי דין לפי בדיקת מעבדה. תקן: EPA  
\*\*הדרגה מחושבת לפי תקנות אוויר נקי (גילוי נתוני זיהום אוויר מרכב מנועי בפרסומות), התשס"ט 2009.